



2023

FABRICANTES  
DE ILUSIÓN



**MONdePRA**  
P O O L S



# ÍNDICE

lozdr

La piscina de nuestra vida	4
Por qué elegir Mon de Pra	6
Nuestras piscinas	8
Unique	10
Wide	14
Kubyka	18
Deep	22
Relax	26
New Roman	30
Elliptic	34
Smart	38
Clever	42
Beach	46
Bay	50
Cover	54
Lane	58
Mon de Spa	62
El color de la piscina de tu vida	67
La mejor calidad en piscinas de poliéster	68
Mon de Pra y el medioambiente	69
Un sistema de fabricación único	70
Cómo se instala tu piscina	72
Satisfacción garantizada	74
Preguntas y respuestas	75

# LA PISCINA DE NUESTRA VIDA



Una de las ilusiones con las que más personas sueñan es la de tener una piscina. No por el mero hecho de tenerla, sino porque una piscina es símbolo de felicidad, de buenos momentos y de recuerdos inolvidables junto a quienes más queremos.

Una piscina es el motivo perfecto para reunirnos con nuestra familia y amigos y disfrutar de su compañía y de la vida en general. Cualquier excusa es buena para darse un refrescante baño en buena compañía.

Por eso, Xema Moncayola creó Mon de Pra hace más de 30 años, convirtiéndose en fabricante de ilusión. Su objetivo: hacer felices a las familias, haciendo realidad su sueño de tener su propia piscina.

Una piscina Mon de Pra es, pues, aquella alrededor de la cual transcurre nuestra vida, testigo de las vivencias compartidas en familia. Es la piscina que siempre habíamos soñado, nuestra piscina ideal.

Por todo ello, la piscina Mon de Pra es la piscina de nuestra vida.





# POR QUÉ ELEGIR MON DE PRA

Permítenos contarte por qué  
escoger una de nuestras piscinas  
para tu hogar

Tras más de 30 años de innovación constante, somos el referente europeo en piscinas monobloque, es decir, de una sola pieza.

Diseñamos y fabricamos las mejores piscinas de poliéster del mercado y las comercializamos por toda Europa.

Nos aseguramos de que las familias que adquirís una de nuestras piscinas quedáis plenamente satisfechas, ofreciéndoo la máxima garantía para que disfrutéis de ella durante generaciones.

En Mon de Pra somos tremendamente detallistas con la fabricación. Utilizamos únicamente materiales de primera calidad, que garanticen la estanqueidad y durabilidad de vuestra piscina.

Tenemos decenas de modelos, entre los cuales hallarás el que mejor se adapte a tu hogar.

Y ahora, después de contarte por qué elegir una de nuestras piscinas, vamos a presentarte a cada una de ellas. Así podrás decidir cuál, de toda la gama, va a ser la piscina de vuestra vida.

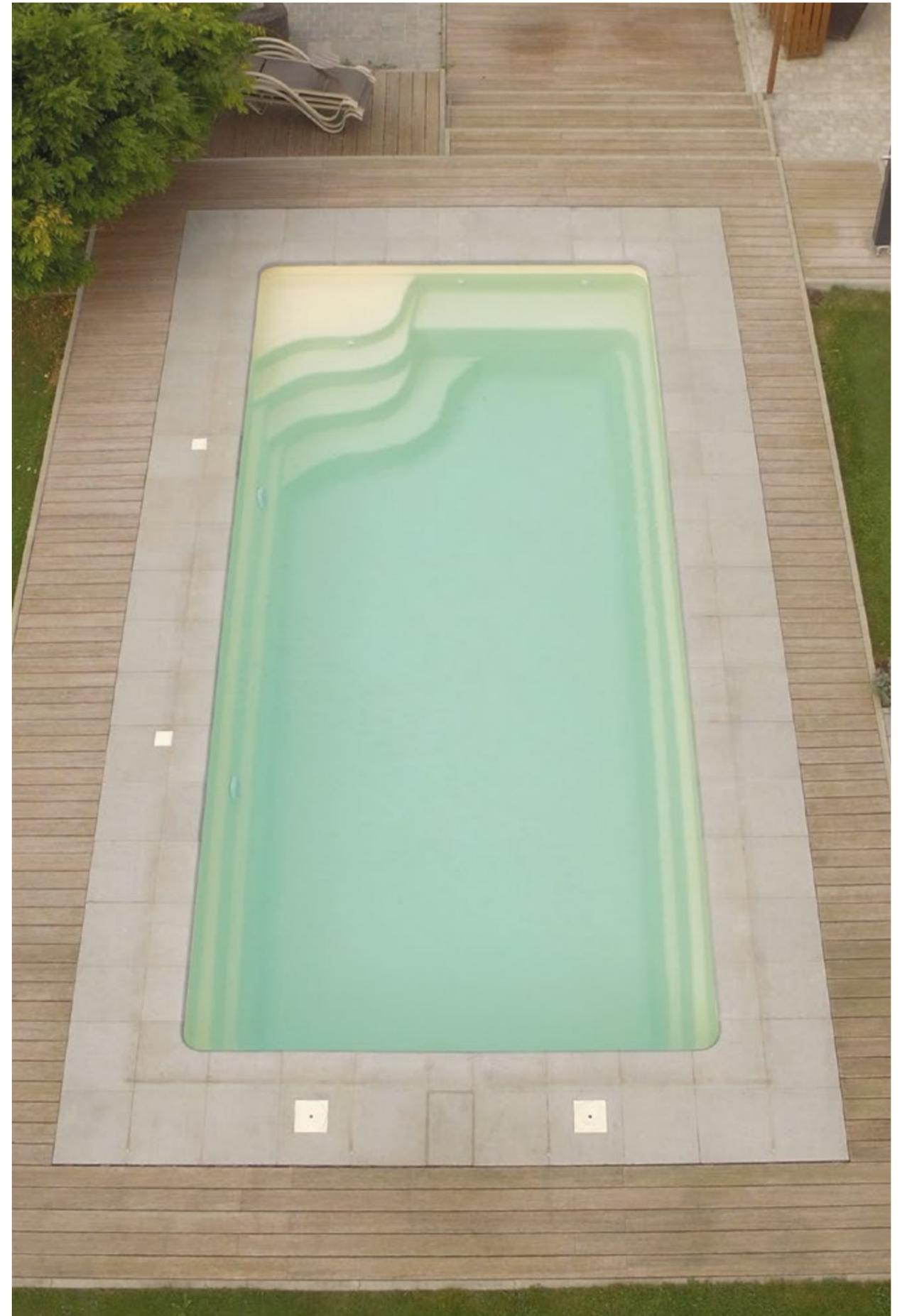

# NUESTRAS PISCINAS

Hay tantos tipos de familias con estilos de vida tan diferentes que lo menos que podemos hacer es tener la piscina ideal para todas ellas. Tras más de 30 años escuchando las necesidades de nuestros clientes, esta amplia gama es el resultado. ¿Qué tipo de piscina buscas tú?



## Piscinas rectangulares

Son las piscinas que todos tenemos en mente, un rectángulo perfecto de formas minimalistas y elegantes. Con opción de escoger fondo inclinado —para saltar en la parte más profunda— o plano —idóneo para disfrutar de una sesión de juegos acuáticos en familia—.

## Piscinas pequeñas

¿Quién ha dicho que en los jardines pequeños no cabe una piscina? En Mon de Pra nos adaptamos a ti, fabricando modelos compactos, estrechos, alargados o cuadrados para optimizar al máximo el consumo de agua y el espacio disponible.

## Piscinas con playa

Son muy prácticas, al combinar dos superficies: una más profunda para darse un baño y una más plana —la que llamamos playa—, para estirarse a tomar el sol o para que los niños jueguen en ella con total tranquilidad.

## Piscinas para nadar

Para algunas personas, la piscina de su vida es aquella que les permite hacer unos largos sin salir de casa. Consciente de ello, Mon de Pra fue el precursor de las primeras piscinas prefabricadas en forma de carril de natación.

## Piscinas con cubierta

La gama Cover incluye una estructura en la que tu instalador puede integrar una persiana dentro de tu piscina, para cerrarla fácilmente y evitar que los niños caigan en ella. Además de funcional es estética, pues cubierta y piscina siempre combinan a la perfección.

## Piscinas con hidromasaje

Piscina y jacuzzi todo en uno. ¿Se puede pedir más? Diseñadas para disfrutar de un tonificante baño y también relajarte entre las chispeantes burbujas de la zona de spa. Cierra los ojos... ¿a que te imaginas en ella?

## Piscinas originales

En Mon de Pra tenemos curiosas piscinas de formas orgánicas, elípticas y ovaladas. Piscinas bellas, sinuosas, creativas, nada cuadradas... Pura elegancia para jardines grandes e irregulares.

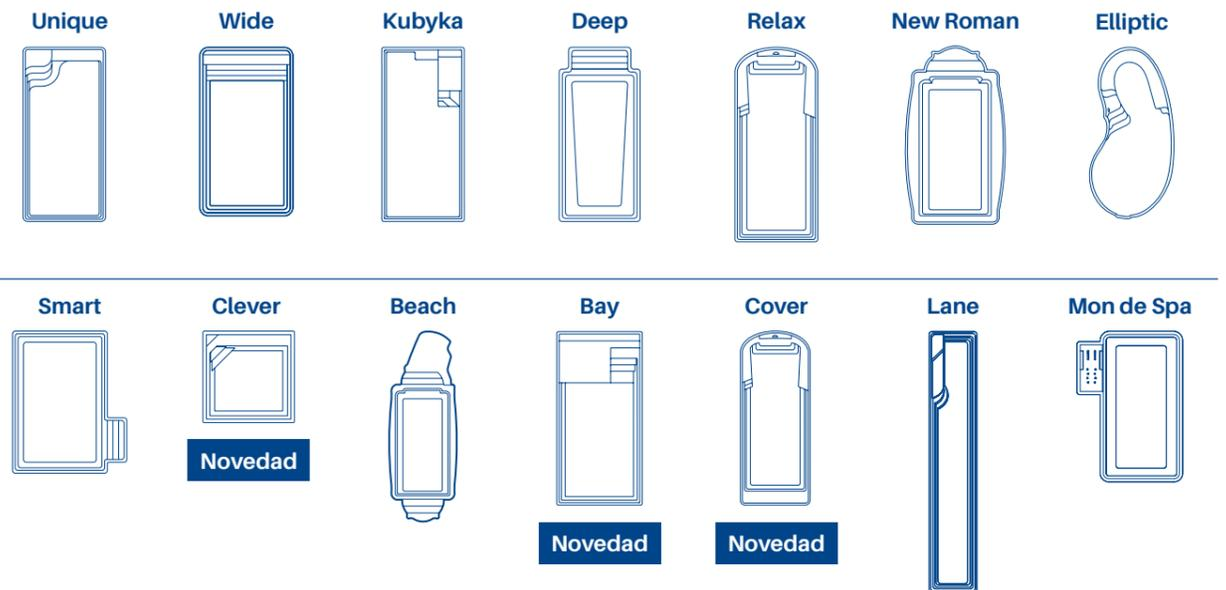

**Unique**  
Inspirada en las olas del mar  
pág. 10

**Wide**  
Más baño en cada baño  
pág. 14

**Kubyka**  
Hola, vanguardia. Adiós, monotonía  
pág. 18

**Deep**  
¿Listos para saltar?  
pág. 22

**Relax**  
Placer en buena compañía  
pág. 26

**New Roman**  
La eterna belleza clásica  
pág. 30

**Elíptico**  
La piscina de siempre, como nunca  
pág. 34

**Smart**  
El disfrute que se adapta a ti  
pág. 38

**Clever**  
Práctica, pequeña y sostenible  
pág. 42

**Beach**  
Cada día es un día de playa  
pág. 46

**Bay**  
La piscina ideal para tomar el sol  
pág. 50

**Cover**  
La mejor protección para tu familia  
pág. 54

**Lane**  
Un carril de natación en casa  
pág. 58

**Mon de Spa**  
Relax y diversión entre burbujas  
pág. 62

# Inspirada en las olas del mar

¿Sabes que los escalones del modelo Unique fueron diseñados para simular el vaivén de las olas? En nuestras piscinas nada es casual. Hasta el más mínimo detalle está pensado para ofreceros la piscina de vuestra vida. Esos escalones se hallan en un lateral, para que aproveches al máximo la zona de baño. Y, junto a ellos, una amplia y cómoda bancada te permitirá disfrutar junto a tu familia de mil y un momentos de relax.



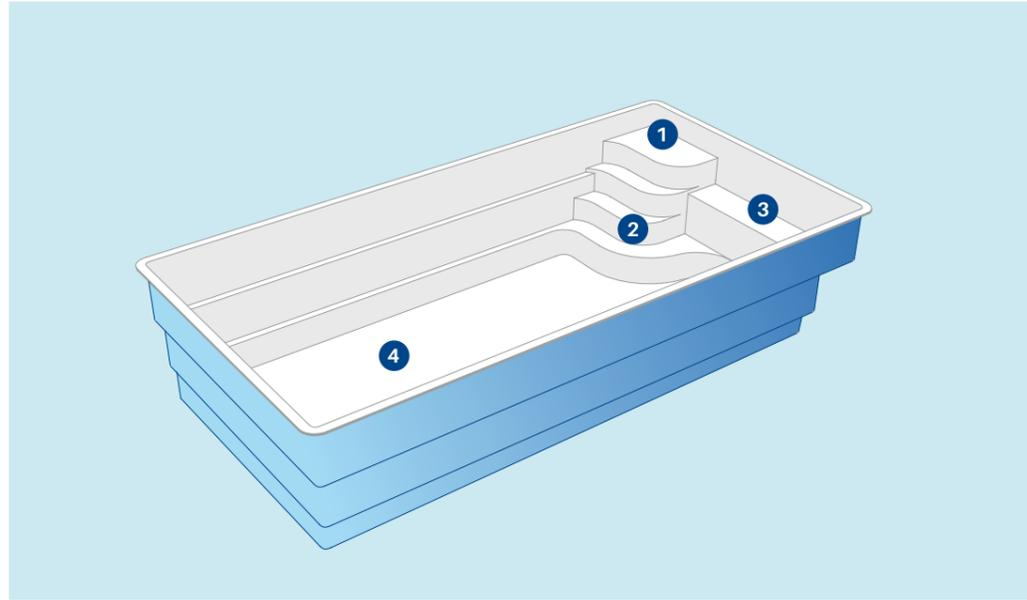

- ① **Escalón de seguridad**  
Un primer escalón más grande y antideslizante para facilitar la entrada en la piscina.
- ② **Escalera armónica**  
Es práctica y segura, al incorporar antideslizante de diseño.
- ③ **Bancada de relax**  
Para relajarse y descansar. Tienes la posibilidad de añadir un hidromasaje.

- ④ **Fondo plano a 1,50 m**  
De esta forma, puedes hacer pie en toda la piscina.



Ilustración del modelo Unique 7



Modelos

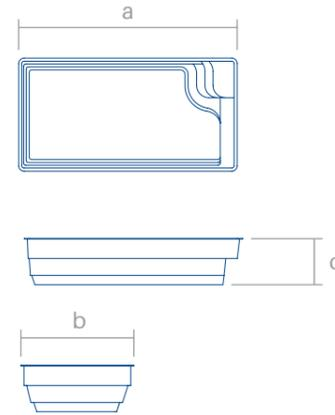

Fondo Plano

Modelos	Longitud (a)	Amplitud (b)	Profundidad (c)	Fondo plano	Fondo inclinado
Unique 4	4,50 m	3,80 m	1,50 m	✓	×
Unique 5	5,10 m	3,10 m	1,50 m	✓	×
Unique 6	6,10 m	3,30 m	1,50 m	✓	×
Unique 7*	7,10 m	3,60 m	1,50 m	✓	×
Unique 8*	8,00 m	3,80 m	1,50 m	✓	×
Unique 9*	9,00 m	4,00 m	1,50 m	✓	×
Unique 10	10,00 m	4,00 m	1,50 m	✓	×

\*Modelos con opción Cover en la pág. 54

Colores



Piedras de coronación



# Más baño en cada baño

Si piensas que el tamaño de una piscina es directamente proporcional a la cantidad de disfrute que puede proporcionar, la piscina de tu vida es Wide. Un modelo de formas clásicas, con una larguísima bancada en la que relajarse antes de darse un chapuzón. Una piscina de paredes verticales, con una zona de baño tan amplia que convierte este modelo en una ilusión tamaño XXL.





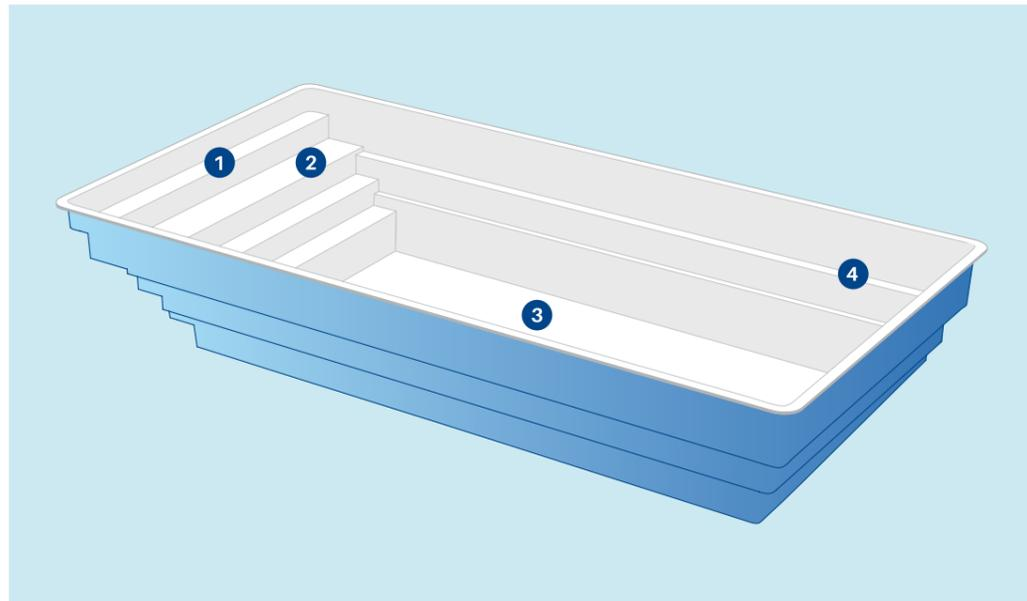

- ① **Escalera de seguridad**  
La escalera antideslizante en su totalidad permite acceder a la piscina fácilmente y de forma segura.
- ② **Bancada de relax**  
Un segundo escalón de 60 cm de anchura, para usar como zona de relax.
- ③ **Fondo plano a 1,50 m**  
De esta forma, puedes hacer pie en toda la piscina.

- ④ **Paredes verticales**  
Para ofrecer un diseño más clásico y una mayor zona de baño.



Ilustración del modelo **Wide 75**



**Modelos**

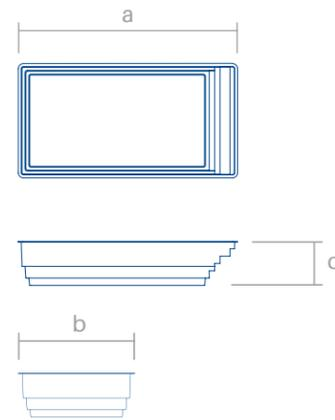

**Wide 65**      **Wide 75**      **Wide 85**

Fondo Plano

Modelos	Longitud (a)	Amplitud (b)	Profundidad (c)	Fondo plano	Fondo inclinado
<b>Wide 65</b>	6,50 m	3,70 m	1,50 m	☑	×
<b>Wide 75*</b>	7,50 m	3,90 m	1,50 m	☑	×
<b>Wide 85*</b>	8,50 m	4,10 m	1,50 m	☑	×

\*Modelos con opción **Cover** en la pág. 54

**Colores**



**Piedras de coronación**



# Hola, vanguardia. Adiós, monotonía

En una piscina Kubyka es imposible aburrirse. Su diseño moderno, sus volúmenes sorprendentes y sus formas vanguardistas hacen de cada baño una auténtica experiencia. Su enfoque minimalista de líneas limpias y sofisticadas la convierten en una piscina 100% funcional. Un detalle curioso: incorpora una tumbona en la que, con el cuerpo semisumergido, puedes relajarte y tomar el sol... Suena bien, ¿verdad?

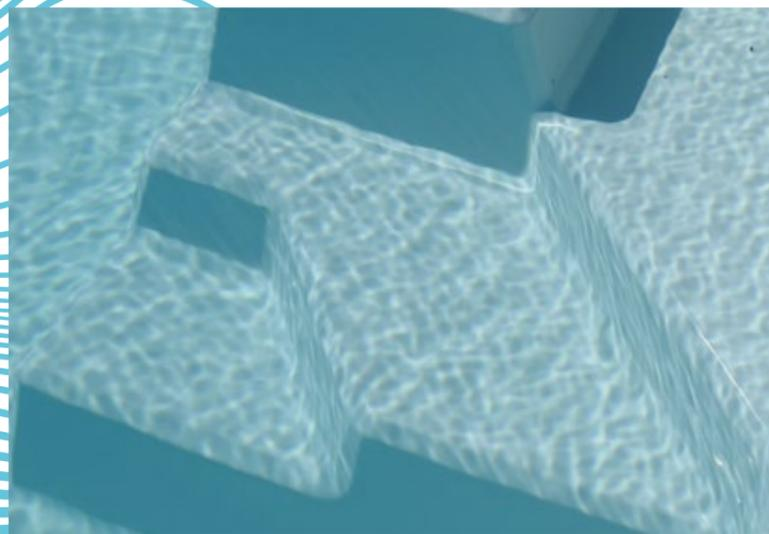

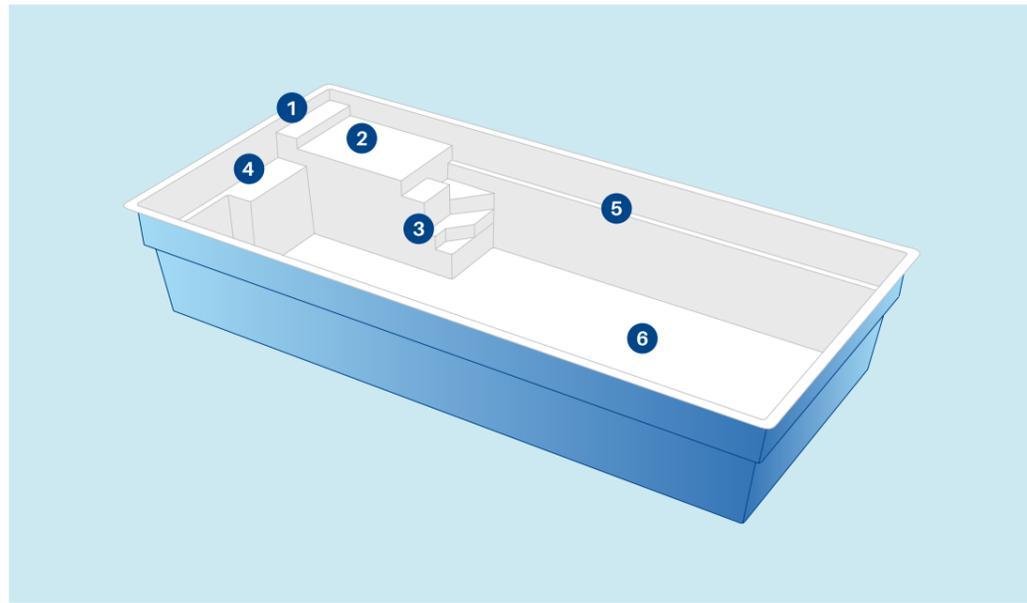

- ① **Peldaño de acceso**  
Primer escalón antideslizante para facilitar la entrada en la piscina. También es un magnífico reposacabezas para la tumbona de relax.
- ② **Tumbona de relax**  
Como su nombre indica, un lugar en el que relajarse y donde podemos añadir hidromasaje, si lo deseamos.
- ③ **Escalera en forma cúbica**  
Una escalera contemporánea y de diseño.

- ④ **Bancada de relax**  
Es amplia y confortable y en ella también puedes añadir hidromasaje.
- ⑤ **Peldaño de seguridad**  
En la totalidad del perímetro de la piscina, para facilitar la entrada y la salida de ella.
- ⑥ **Fondo plano a 1,50 m**  
De esta forma, puedes hacer pie en toda la piscina.



Ilustración del modelo Kubyka 83



Modelos

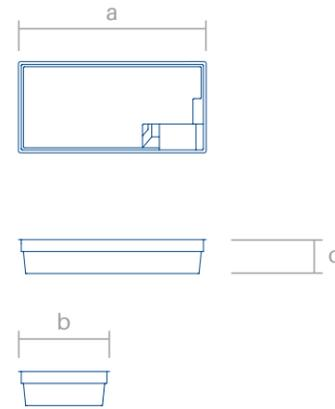

Kubyka 63    Kubyka 73    Kubyka 83

Fondo Plano

Modelos	Longitud (a)	Amplitud (b)	Profundidad (c)	Fondo plano	Fondo inclinado
Kubyka 63*	6,30 m	3,50 m	1,50 m	☑	×
Kubyka 73*	7,30 m	3,70 m	1,50 m	☑	×
Kubyka 83*	8,30 m	3,90 m	1,50 m	☑	×

\*Modelos con opción Cover en la pág. 54

Colores



Piedras de coronación



# ¿Listos para saltar?

Si preguntas a tus hijos cuál es la piscina de su vida, seguramente te dirán que es aquella en la que puedan lanzarse al agua y sumergirse una y otra vez. Esa es Deep, una de nuestras piscinas con desnivel en el fondo. Pensada para aprovechar la profunda zona de baño y para que los más pequeños puedan saltar fácilmente y sin problemas.



04

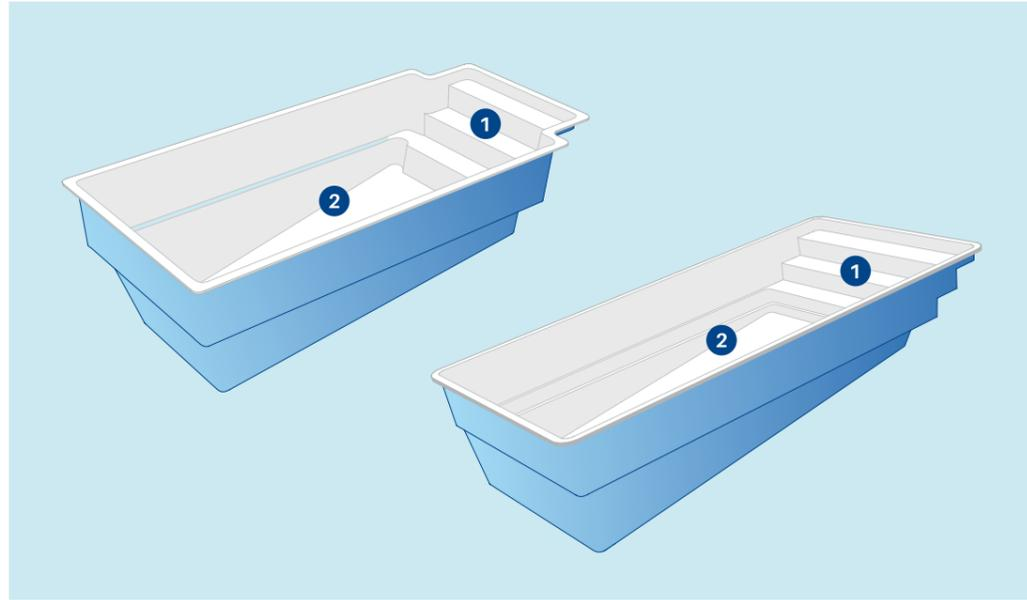

① **Amplia escalera**

Al ser antideslizante en toda la anchura, permite facilidad de acceso y total seguridad. Al mismo tiempo, constituye una perfecta zona de relax.

② **Fondo inclinado**

Con dos áreas de distinta profundidad, para el disfrute de todos los bañistas.



Ilustración del modelo Deep 875



**Modelos**

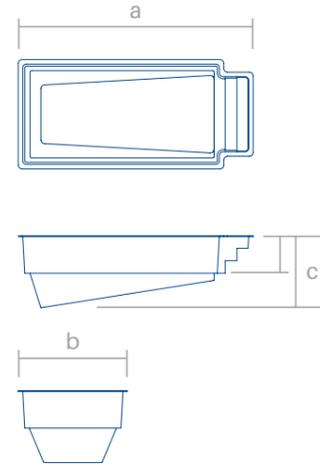

**Lozdr**

Fondo Inclinado

Modelos	Longitud (a)	Amplitud (b)	Profundidad (c)	Fondo plano	Fondo inclinado
<b>Deep 755</b>	7,30 m	3,50 m	1,07 - 1,70 m	×	✓
<b>Deep 775</b>	7,25 m	3,46 m	1,07 - 1,68 m	×	✓
<b>Deep 875</b>	8,50 m	3,80 m	1,08 - 1,80 m	×	✓
<b>Deep 975*</b>	9,00 m	4,00 m	1,02 - 1,82 m	×	✓

\*Modelos con opción Cover en la pág. 54

**Colores**



**Piedras de coronación**



# Placer en buena compañía

Cuando diseñamos este modelo, lo hicimos pensando en usar la zona de entrada y salida de la piscina como lugar en el que relajarse, sin necesidad de meterse en el agua. De esta forma, tu familia y tú podéis disfrutar de la piscina de vuestra vida cada uno a vuestra manera, según lo que os apetezca en cada momento.

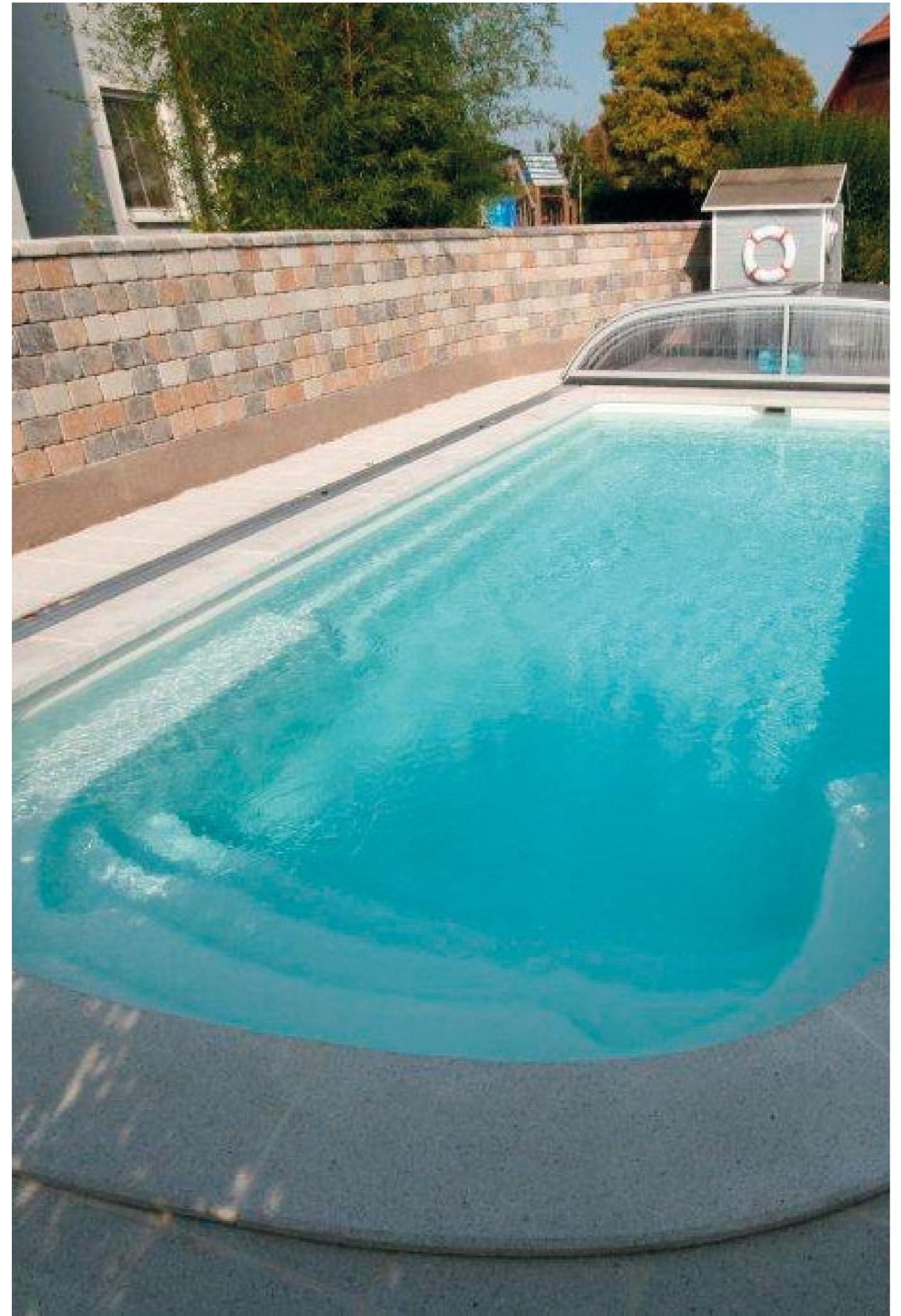

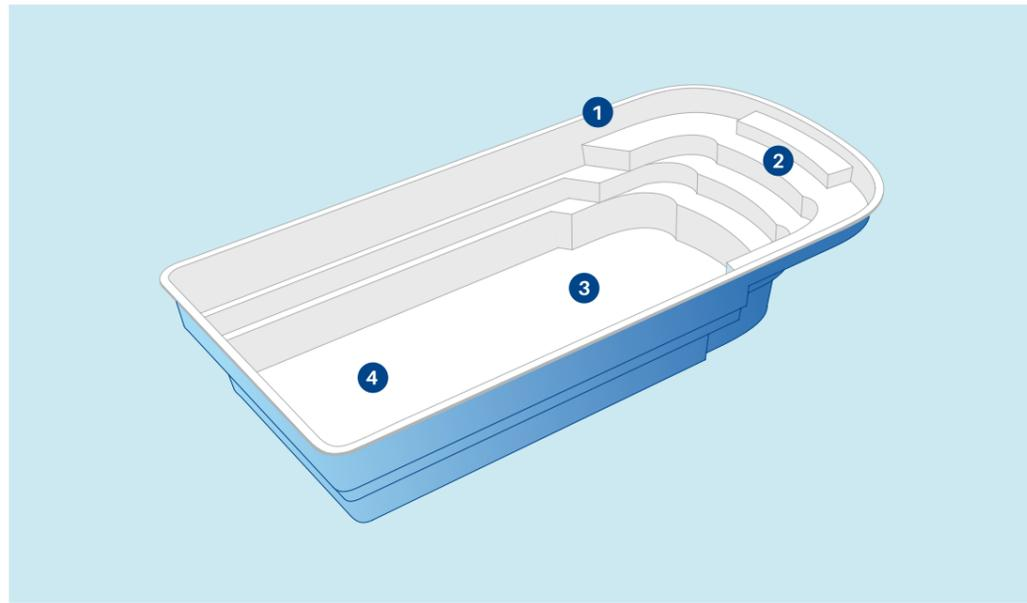

**1 Amplias bancadas**  
Sus amplias dimensiones permiten el relax de toda la familia.

**2 Escalera interior**  
Una práctica y amplia escalera antideslizante de fácil acceso.

**3 Fondo plano a 1,50 m**  
Tienes la opción de fondo plano, para que puedas hacer pie en toda la piscina, o fondo inclinado como el modelo Deep.

**4 Fondo inclinado**  
También puedes pedirnos dos áreas con distintas profundidades.

**Lozqr**



Ilustración del modelo Relax 800



**Modelos**

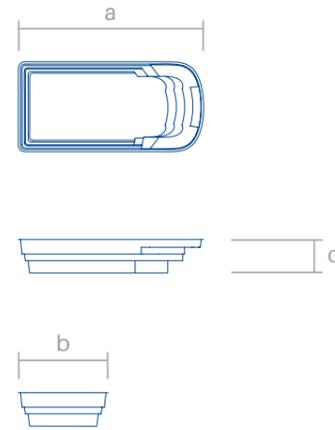

Relax 700

Relax 800

Relax 950

Relax 750

Relax 910

Relax 1111

Fondo Plano

Fondo Inclinado

Modelos	Longitud (a)	Amplitud (b)	Profundidad (c)	Fondo plano	Fondo inclinado
Relax 700*	6,90 m	3,30 m	1,50 m	✓	×
Relax 800*	8,00 m	3,50 m	1,50 m	✓	×
Relax 950*	9,00 m	4,00 m	1,60 m	✓	×
Relax 750*	7,50 m	3,46 m	1,05 - 1,70 m	×	✓
Relax 910	9,00 m	4,10 m	1,01 - 1,85 m	×	✓
Relax 1111	10,05 m	4,10 m	1,05 - 1,90 m	×	✓

\*Modelos con opción Cover en la pág. 54

**Colores**



**Piedras de coronación**



# La eterna belleza clásica

Hay familias que sueñan con tener una piscina atemporal, clásica y elegante, que nunca pase de moda y aporte un toque realmente señorial a su casa o jardín. Para ellas hemos creado New Roman, un diseño innovador con formas redondeadas, que mejora la estética y funcionalidad de la clásica piscina con escalera romana.





06

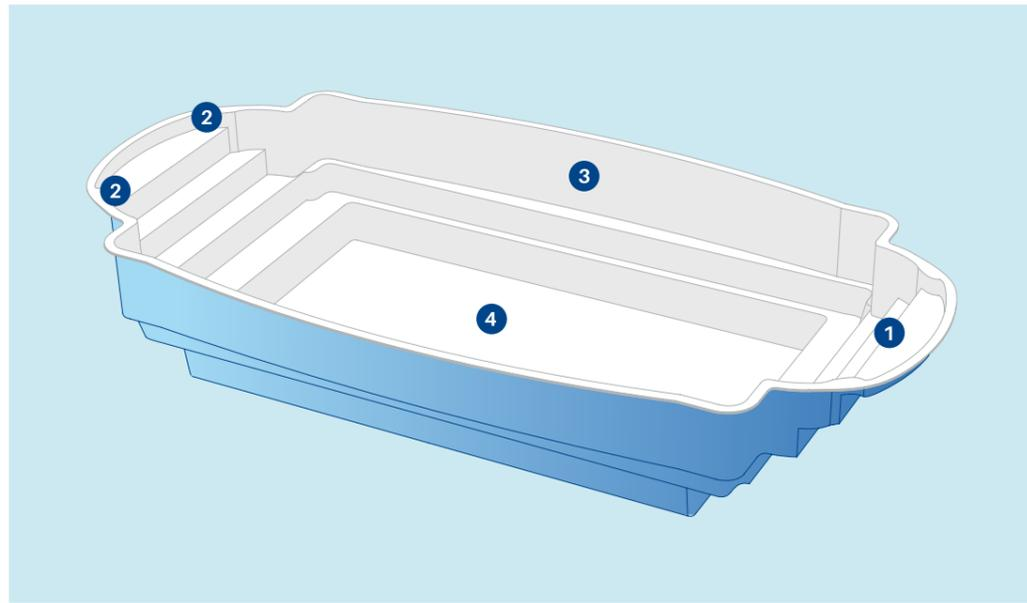

- ① **Escaleras de fácil acceso**  
Es antideslizante en toda su superficie.
- ② **Doble punto de relax**  
Un encaje redondeado para el relax de una persona sin impedir el acceso por la escalera a los demás bañistas.
- ③ **Escalón lateral de acceso**  
Ocupa todo el lateral, para facilitar la entrada y salida de la piscina.

- ④ **Fondo plano a 1,50 m**  
De esta forma, puedes hacer pie en toda la piscina.



Ilustración del modelo Roman 8 PLUS



Modelos

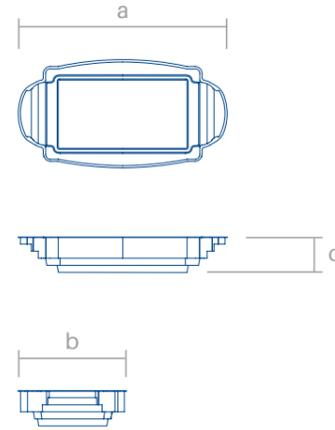

Fondo Plano

Modelos	Longitud (a)	Amplitud (b)	Profundidad (c)	Fondo plano	Fondo inclinado
Roman 8*	8,00 m	3,80 m	1,50 m	✓	×
Roman 9*	9,00 m	4,10 m	1,50 m	✓	×
Roman 8 PLUS	9,25 m	3,80 m	1,50 m	✓	×
Roman 9 PLUS	10,25 m	4,10 m	1,50 m	✓	×

\*Modelos con opción Beach en la pág.46

Colores



Piedras de coronación



# La piscina de siempre, como nunca

Cuando pensamos en la piscina de nuestra infancia, muchos imaginamos una Elliptic: la clásica piscina de formas redondeadas y dinámicas, que se adapta muy bien a todo tipo de paisajes. Elliptic puede tener una amplia bancada para toda la familia. Su nuevo diseño optimiza mucho más el espacio de la escalera, para poder sentarse y relajarse tras un refrescante baño.



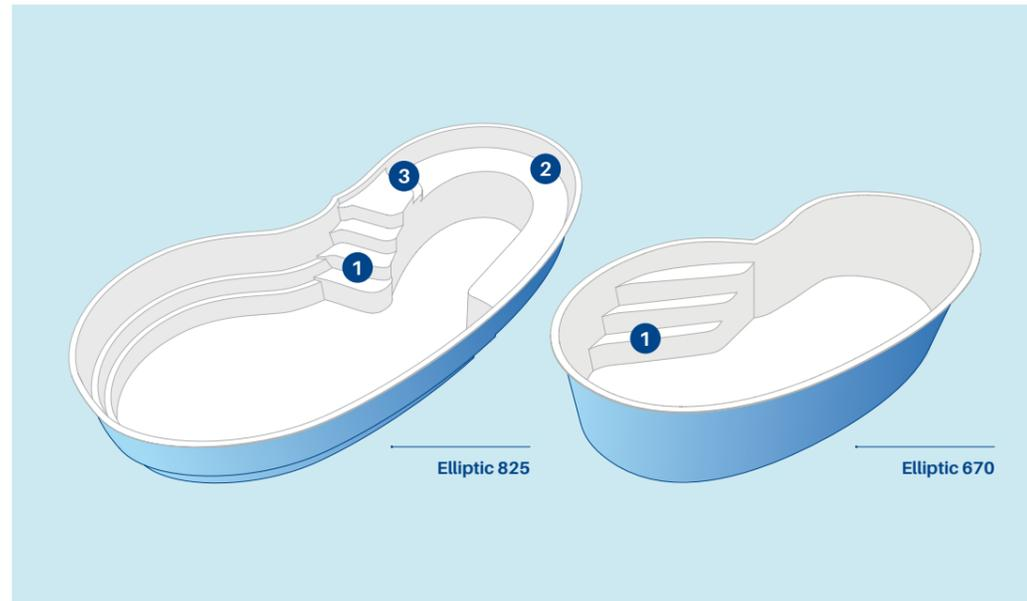

- ① **Escalera de fácil acceso**  
Una escalera armónica y antideslizante en toda su superficie.
- ② **Amplia bancada de relax**  
Para el descanso de toda la familia y con la posibilidad de incluir hidromasaje.
- ③ **Escalón de acceso a la bancada**  
Un pequeño escalón para acceder más fácilmente a la zona de relax.



Ilustración del modelo Elliptic 965



Modelos

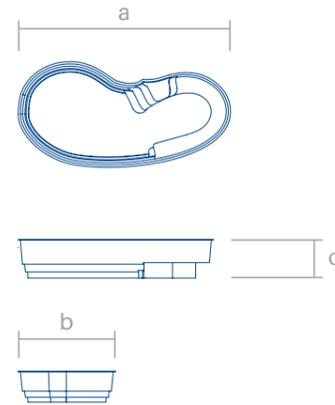

Elliptic 670

Fondo Inclinado



Elliptic 825

Fondo Plano



Elliptic 965



Modelos	Longitud (a)	Amplitud (b)	Profundidad (c)	Fondo plano	Fondo inclinado
Elliptic 670	6,40 m	3,40 m	1,25 - 1,65 m	×	☑
Elliptic 825*	8,00 m	3,85 m	1,50 m	☑	×
Elliptic 965*	9,60 m	3,95 m	1,50 m	☑	×

\*Modelos con opción Beach en la pág.46

Colores



Piedras de coronación



# El disfrute que se adapta a ti

¿Tu jardín es un poco irregular y crees que nunca vas a poder tener en él la piscina de tu vida? Déjanos verlo primero. Seguro que tenemos una piscina Smart que se adapta a la zona disponible. Es pequeña y práctica, una solución inteligente para pequeños jardines que quieren una zona de baño en la que relajarse con tranquilidad.



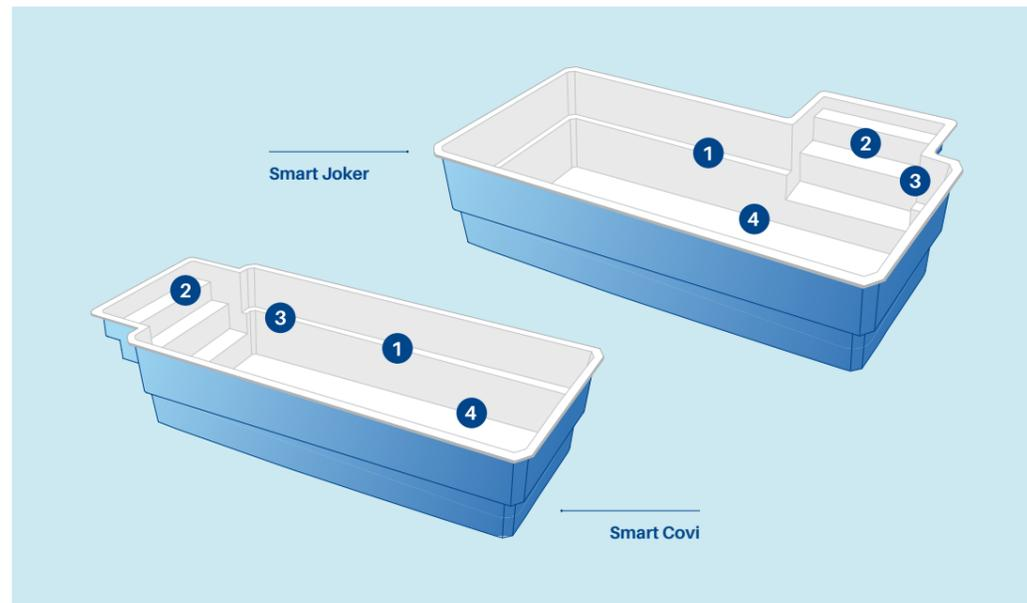

- ① **Escalón lateral**  
Ocupa todo el lateral, para facilitar la entrada y salida de la piscina.
- ② **Escalera de acceso**  
Tiene cantos redondos, para mayor seguridad, e incluye sistema antideslizante.
- ③ **Cantos rectos**  
Para un diseño más contemporáneo.

- ④ **Fondo plano a 1,45 m**  
De esta forma, puedes hacer pie en toda la piscina.



Ilustración del modelo Smart Covi



### Modelos

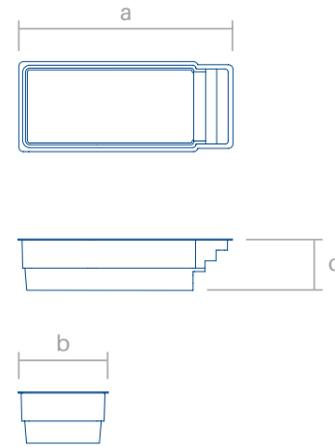
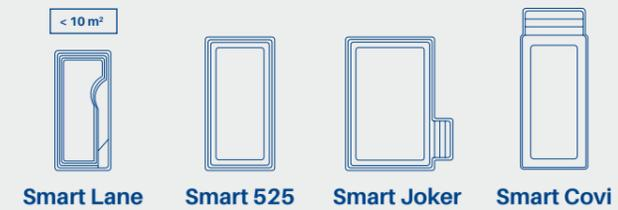

Fondo Plano

Modelos	Longitud (a)	Amplitud (b)	Profundidad (c)	Fondo plano	Fondo inclinado
Smart Lane	4,75 m	2,10 m	1,50 m	✓	×
Smart 525	5,05 m	2,60 m	1,43 m	✓	×
Smart Joker	5,00 m	3,42 m	1,43 m	✓	×
Smart Covi	5,88 m	2,53 m	1,45 m	✓	×

### Colores



### Piedras de coronación



# Práctica, pequeña y sostenible

Gracias a tres décadas de innovación en el ámbito de las piscinas, en Mon de Pra hemos diseñado la que claramente será la piscina del futuro. Clever es un modelo inteligente con dos variantes, Clever 1 y Clever 2. Una piscina cuadrada de dimensiones reducidas, ideal para ti si tienes poco espacio o quieres un lugar donde refrescarte de forma sostenible.



Novedad



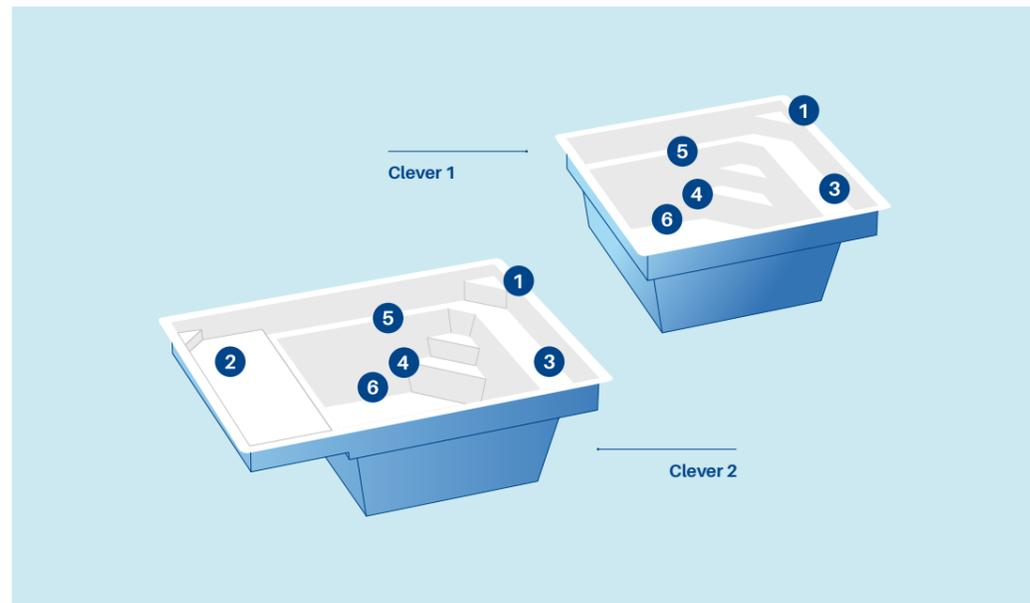

**1 Peldaño de acceso**

El modelo Clever 1 incluye un primer escalón antideslizante, mientras que Clever 2 incorpora dos peldaños antideslizantes a ambos lados de la piscina para un fácil acceso a las bancadas y a la escalera.

**2 Tumbona relax**

Una tumbona ideal para relajarse o mantenerse en remojo mientras tomas el sol. Puedes añadirle hidromasaje.

**3 Bancada relax**

Una amplia bancada antideslizante a lo largo de toda la anchura de

la piscina. Puedes añadirle hidromasaje.

**4 Escalera de seguridad**

Una cómoda y estratégica escalera dispuesta en diagonal, con escalones antideslizantes para acceder fácilmente a la piscina.

**5 Peldaño de seguridad**

Cubre la totalidad del perímetro de la piscina, para facilitar la entrada y la salida del agua.

**6 Fondo plano a 1,40 m**

De esta forma, puedes hacer pie en toda la piscina.



Ilustración del modelo Clever 1



Modelos

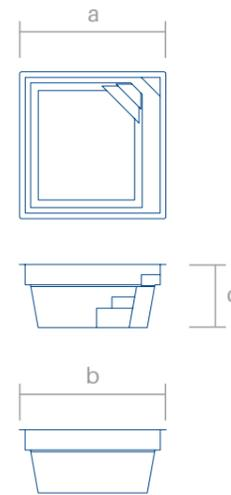
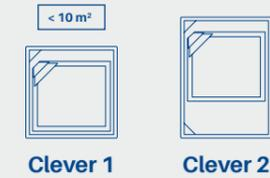

Fondo Plano

Modelos	Longitud (a)	Amplitud (b)	Profundidad (c)	Fondo plano	Fondo inclinado
Clever 1	3,00 m	3,00 m	1,40 m	✓	×
Clever 2	4,25 m	3,00 m	1,40 m	✓	×

Colores



Piedras de coronación



# Cada día es un día de playa

Al equipo Mon de Pra nos encanta el mar, no solo la piscina. Por eso, ¿sabes de dónde surgió la idea de fabricar este modelo? De la agradable sensación de estar en la arena de la playa mientras el agua te cubre medio cuerpo... Así nació Beach, una piscina con una gran zona de playa en la que poder tumbarte o jugar con tus hijos de forma segura.





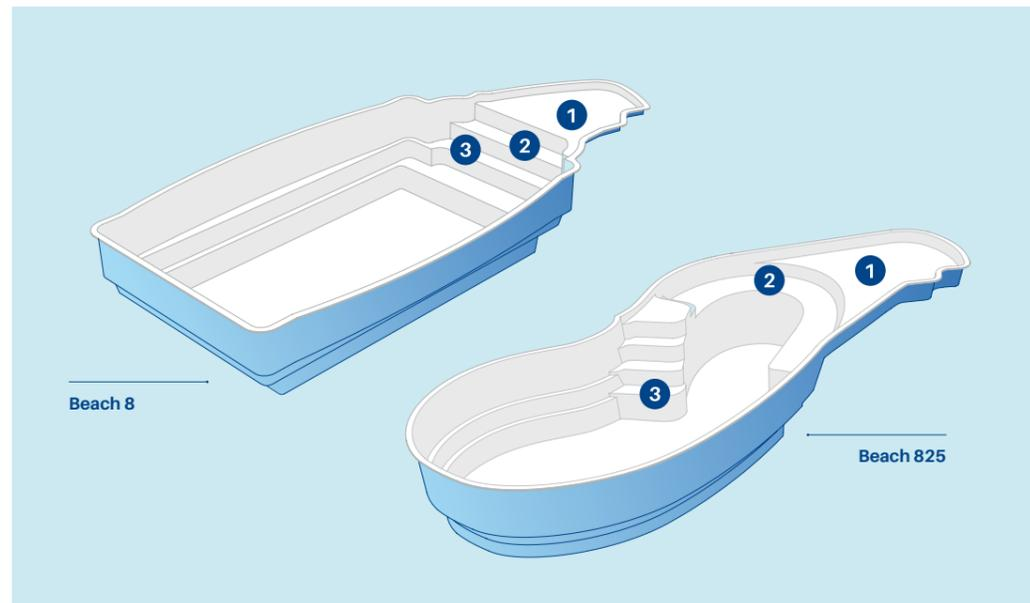

- ① **Superficie antideslizante**  
En la totalidad de la zona de playa, para garantizar la máxima seguridad.
- ② **Desnivel 3-33 cms**  
Este ligero desnivel permite una zona más lúdica y segura para los más pequeños.
- ③ **Escalera de acceso**  
Escalones antideslizantes para un fácil acceso a la piscina.

**lozqr**



Ilustración del modelo Beach 965



**Modelos**

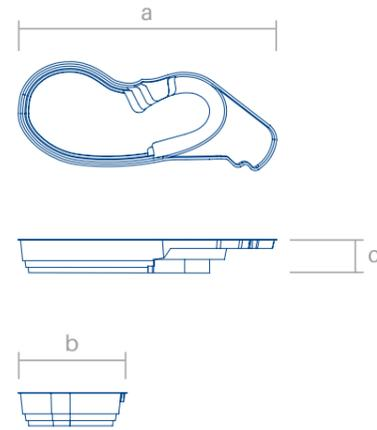
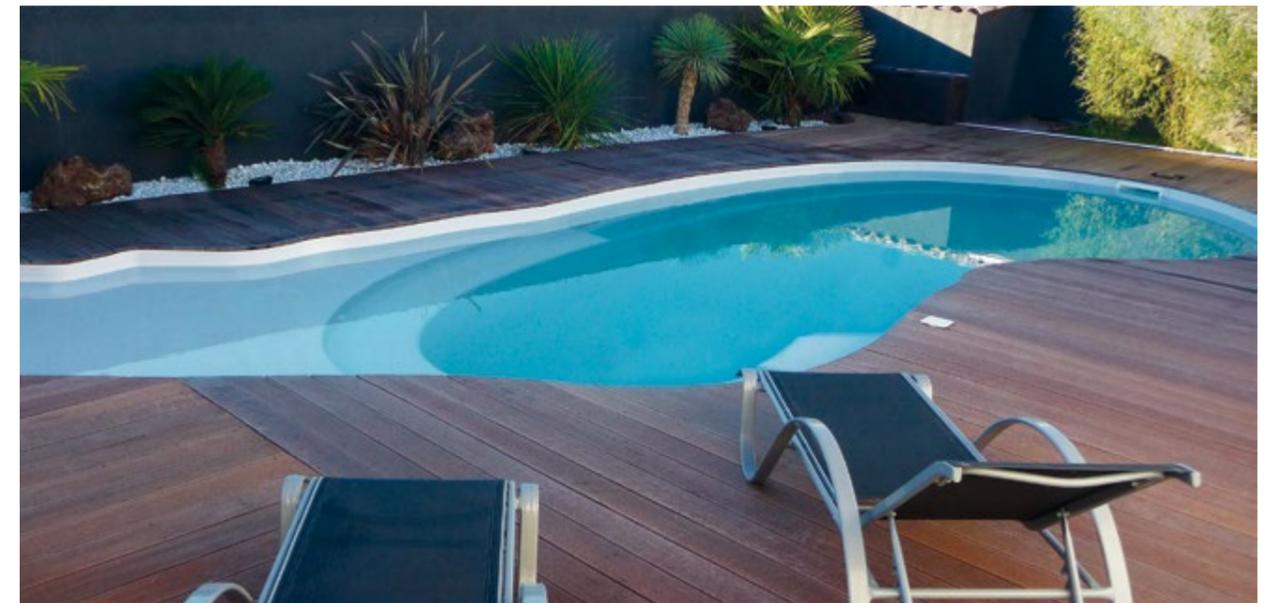

Fondo Plano

Modelos	Longitud (a)	Amplitud (b)	Profundidad (c)	Fondo plano	Fondo inclinado
Beach 8	9,45 m	3,80 m	1,50 m	✓	×
Beach 9	10,45 m	4,10 m	1,50 m	✓	×
Beach 8 PLUS	10,70 m	3,80 m	1,50 m	✓	×
Beach 9 PLUS	11,70 m	4,10 m	1,50 m	✓	×
Beach 825	10,10 m	3,85 m	1,50 m	✓	×
Beach 965	11,70 m	3,95 m	1,50 m	✓	×

**Colores**



**Piedras de coronación**



# La piscina ideal para tomar el sol

Bay es un nuevo concepto de piscina muy popular entre nuestros clientes y sus familias. Posee una zona de playa más amplia y rectangular, ideal para leer y tomar el sol, y unas escaleras muy cómodas para personas de todas las edades. El lateral sirve también como barandilla de la escalera. Bay es ideal para disfrutar tanto de su amplia zona de baño como de su solárium particular.

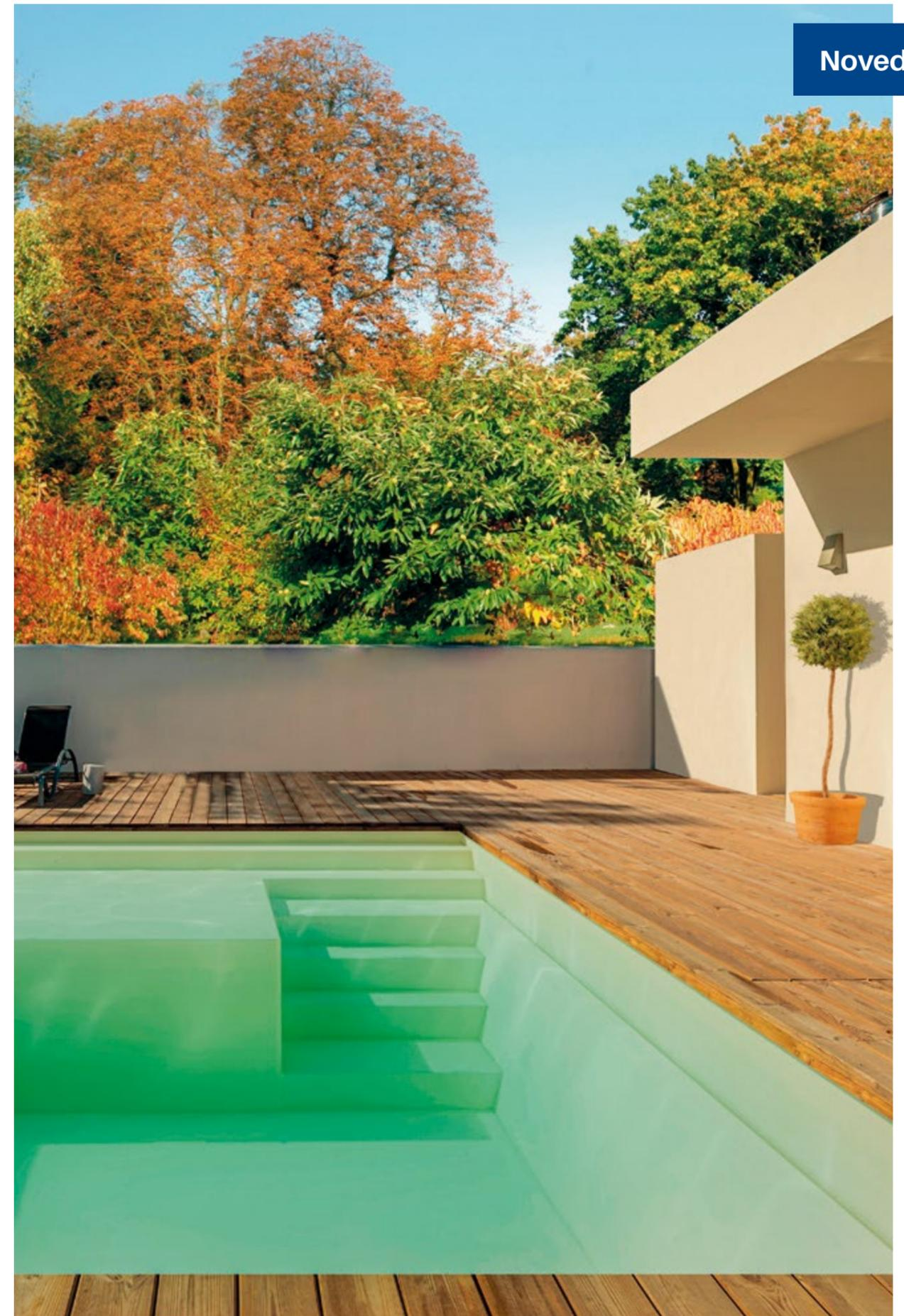

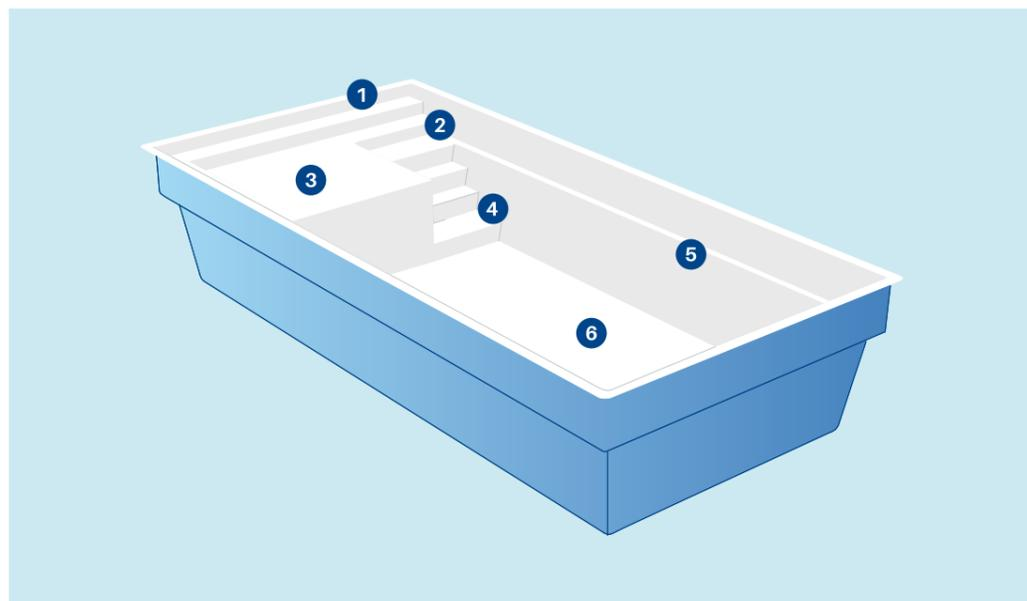

**1 Peldaño de acceso**  
Primer escalón antideslizante para que el acceso a la piscina sea más fácil. Además, puede ser utilizado como reposacabezas de la tumbona relax.

**2 Bancada de asiento**  
Escalón más amplio que da como resultado una pequeña bancada en la que sentarse cómodamente.

**3 Gran tumbona relax**  
Una amplia tumbona con antideslizante donde caben perfectamente tres personas. Puedes añadirle hidromasaje.

**4 Escalera de seguridad**  
Una cómoda escalera para acceder fácilmente a la piscina. Sus escalones antideslizantes son de diseño y te permite usar el lateral de la bancada como si fuera una barandilla.

**5 Peldaño de seguridad**  
Cubre la totalidad del perímetro de la piscina, para facilitar la entrada y la salida del agua.

**6 Fondo plano a 1,50 m**  
De esta forma, puedes hacer pie en toda la piscina.



Ilustración del modelo Bay 87



Novedad

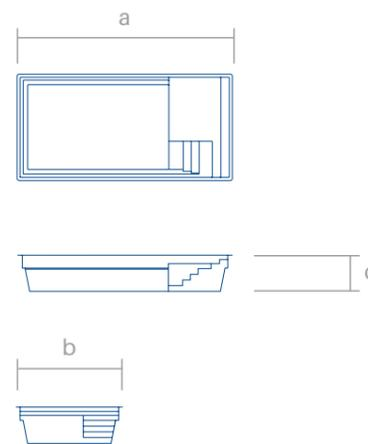
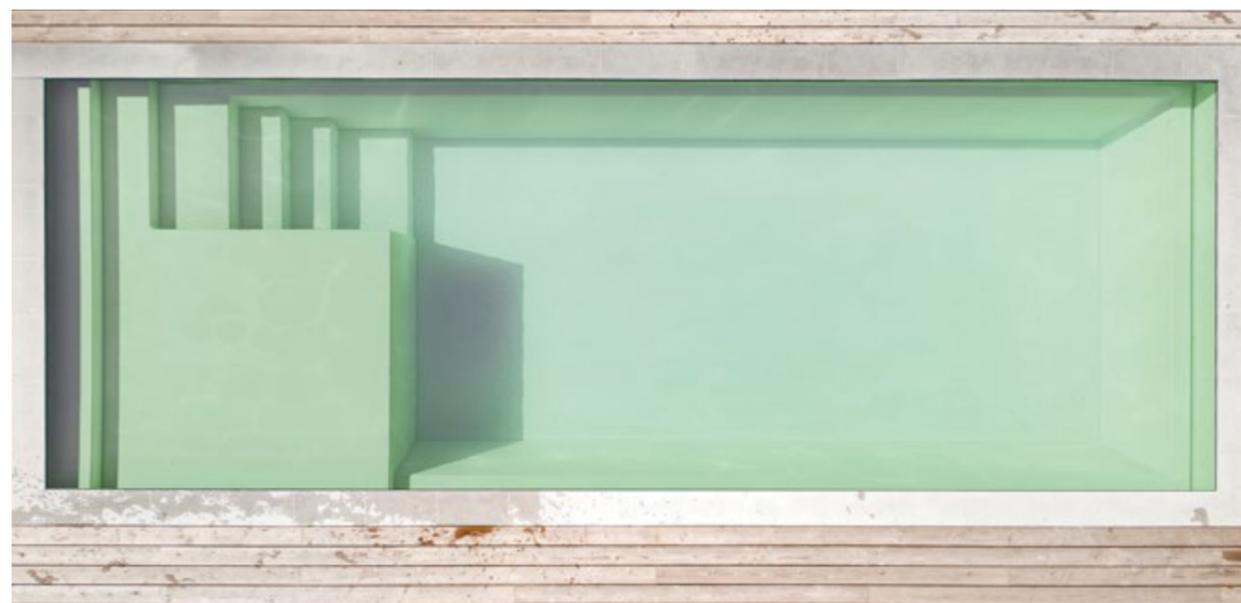

Modelos

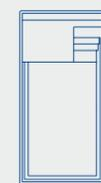

Bay 87

Fondo Plano



Modelos	Longitud (a)	Amplitud (b)	Profundidad (c)	Fondo plano	Fondo inclinado
Bay 87*	8,30 m	3,90 m	1,50 m	☑	×

\*Modelos con opción Cover en la pág. 54

Colores



Piedras de coronación



# La mejor protección para tu familia

Si vives en una zona de árboles y además tienes niños pequeños o mascotas, te aconsejamos elegir una piscina Cover. Se trata de incorporar, en una serie de nuestros modelos, un espacio con la opción de guardar un cobertor de persiana autoflotante, mecanizado y mucho más duradero que un cobertor exterior. ¿El resultado? Una piscina más segura y siempre limpia y cristalina.



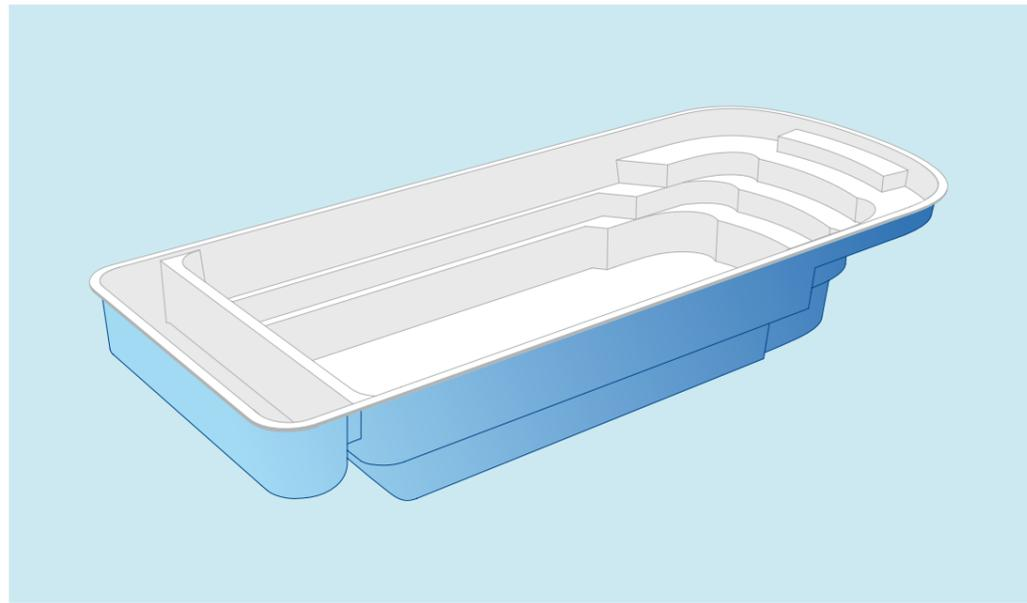

- **Sistema motorizado**  
Integrado dentro de la estructura de la piscina para una estética perfecta.
- **Máxima rapidez**  
El cobertor se despliega y recoge en tres minutos.
- **Láminas de máxima resistencia**  
Nuestras piscinas se adaptan a los mejores sistemas de persianas.

- **Personalización de colores**  
Para que cubierta y piscina combinen a la perfección.

# Lozqr

\*Estos modelos están diseñados para permitir insertar una persiana en ellos, pero esta no se incluye con el producto. Si desea añadirla, contacte con su instalador.



Ilustración del modelo Cover Relax 800



## Modelos

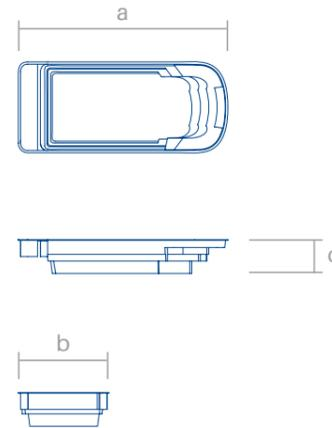
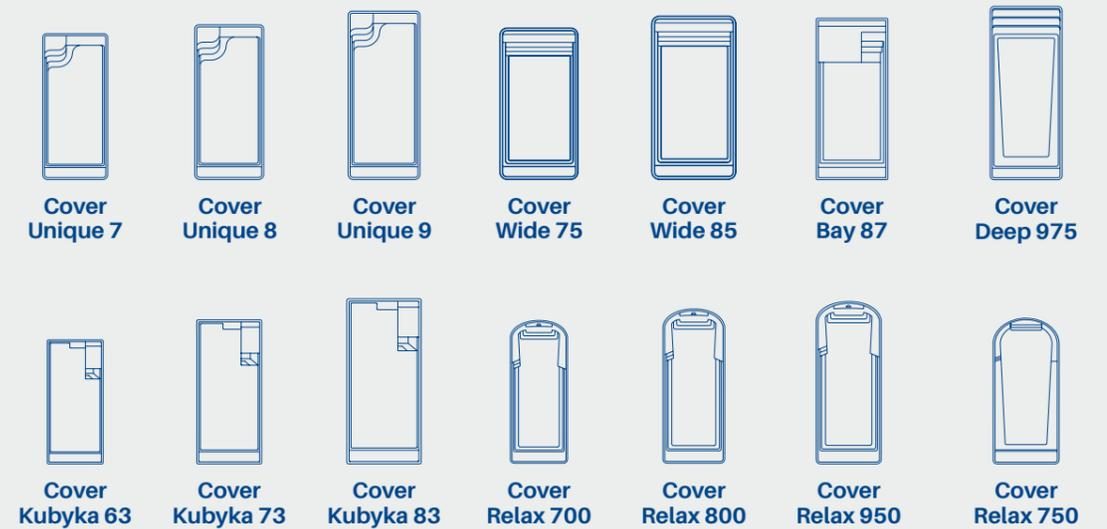

Fondo Plano

Fondo Inclinado

Modelos	Longitud (a)	Amplitud (b)	Profundidad (c)	Fondo plano	Fondo inclinado
<b>Cover Unique 7</b>	8,10 m	3,60 m	1,50 m	✓	×
<b>Cover Unique 8</b>	9,00 m	3,80 m	1,50 m	✓	×
<b>Cover Unique 9</b>	10,00 m	4,00 m	1,50 m	✓	×
<b>Cover Wide 75</b>	8,50 m	3,90 m	1,50 m	✓	×
<b>Cover Wide 85</b>	9,50 m	4,10 m	1,50 m	✓	×
<b>Cover Bay 87</b>	9,40 m	3,90 m	1,50 m	✓	×
<b>Cover Kubyka 63</b>	7,30 m	3,50 m	1,50 m	✓	×
<b>Cover Kubyka 73</b>	8,40 m	3,70 m	1,50 m	✓	×
<b>Cover Kubyka 83</b>	9,40 m	3,90 m	1,50 m	✓	×
<b>Cover Relax 700</b>	7,65 m	3,30 m	1,50 m	✓	×
<b>Cover Relax 750</b>	8,25 m	3,46 m	1,05 - 1,70 m	×	✓
<b>Cover Relax 800</b>	8,75 m	3,50 m	1,50 m	✓	×
<b>Cover Relax 950</b>	9,90 m	4,00 m	1,60 m	✓	×
<b>Cover Deep 975</b>	10,00 m	4,00 m	1,02 - 1,82 m	×	✓

## Colores



## Piedras de coronación



# Un carril de natación en casa

Ser la primera piscina carril monobloque del mercado tiene su mérito. Con un diseño sobrio, minimalista y elegante, Lane está pensada para la práctica de la natación continuada. Quisimos fabricar una piscina para todas aquellas personas que sueñan con nadar y hacer deporte a diario con la máxima libertad posible y sin salir de casa. Objetivo cumplido.

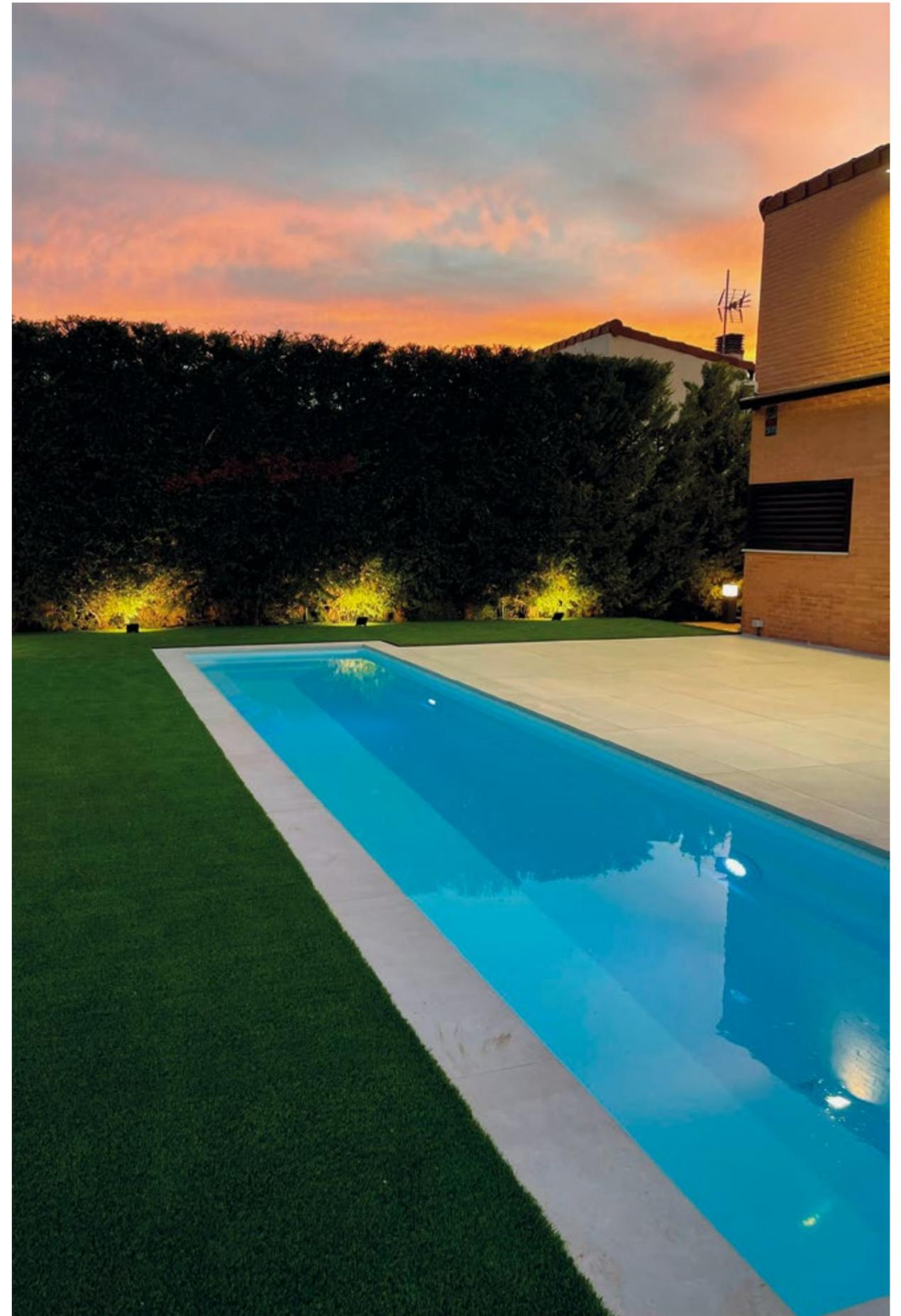

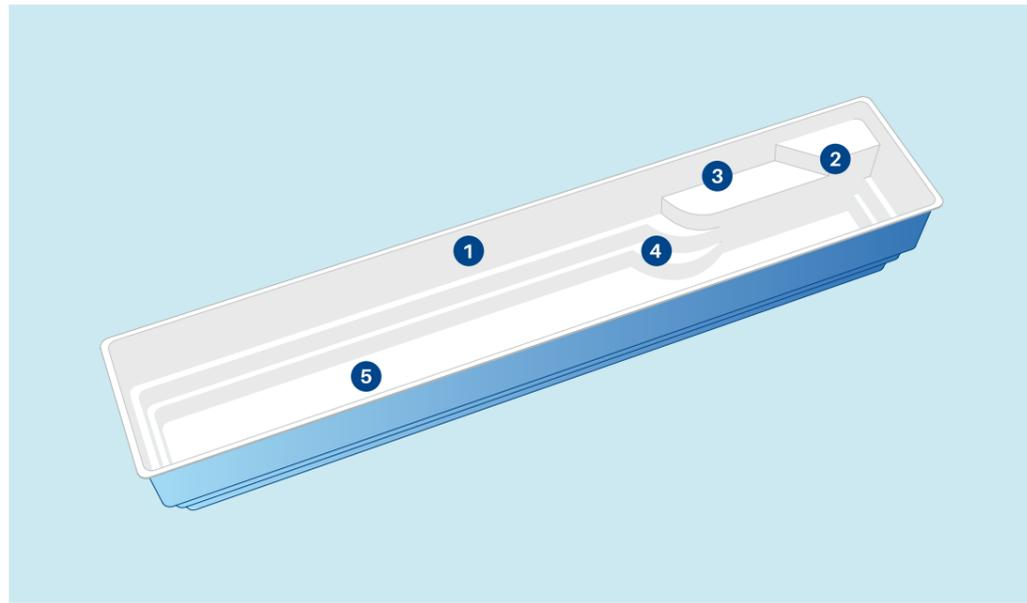

**1 Longitud**  
La importante longitud de la piscina (de 9,7 m a 13,7 m, según el modelo) permite la práctica de la natación.

**2 Escalón de seguridad**  
Un primer escalón más grande y antideslizante para facilitar la entrada en la piscina.

**3 Bancada de relax**  
Al tener la bancada junto a la escalera, una persona puede relajarse mientras otra recorre la piscina una y otra vez.

**4 Escalera de acceso**  
La escalera armónica y antideslizante imita el movimiento del agua y supone un práctico acceso a la piscina.

**5 Fondo plano a 1,50 m**  
De esta forma, puedes hacer pie en toda la piscina.



Ilustración del modelo Lane 10



Modelos

lozdr

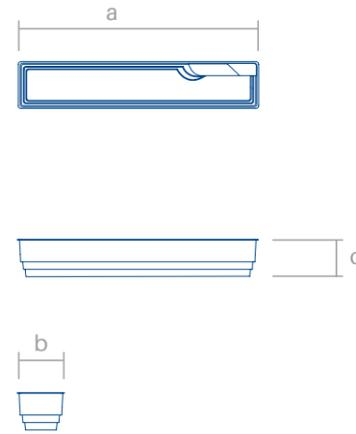

Fondo Plano

Modelos	Longitud (a)	Amplitud (b)	Profundidad (c)	Fondo plano	Fondo inclinado
Lane 10	9,70 m	2,10 m	1,50 m	✓	×
Lane 12	11,70 m	2,10 m	1,50 m	✓	×
Lane 14	13,70 m	2,10 m	1,50 m	✓	×

Colores



Piedras de coronación



# Relax y diversión entre burbujas

Si a la piscina de tu vida le pides que, además, sea un relajante balneario que tú y tu familia podáis disfrutar en vuestro hogar, Mon de Spa es lo que estás buscando. Un revolucionario concepto de piscina que incorpora a la zona de baño un área de spa en monobloque, con sistema de hidromasaje de última generación. ¿Qué más se puede pedir a una piscina que lo tiene todo?





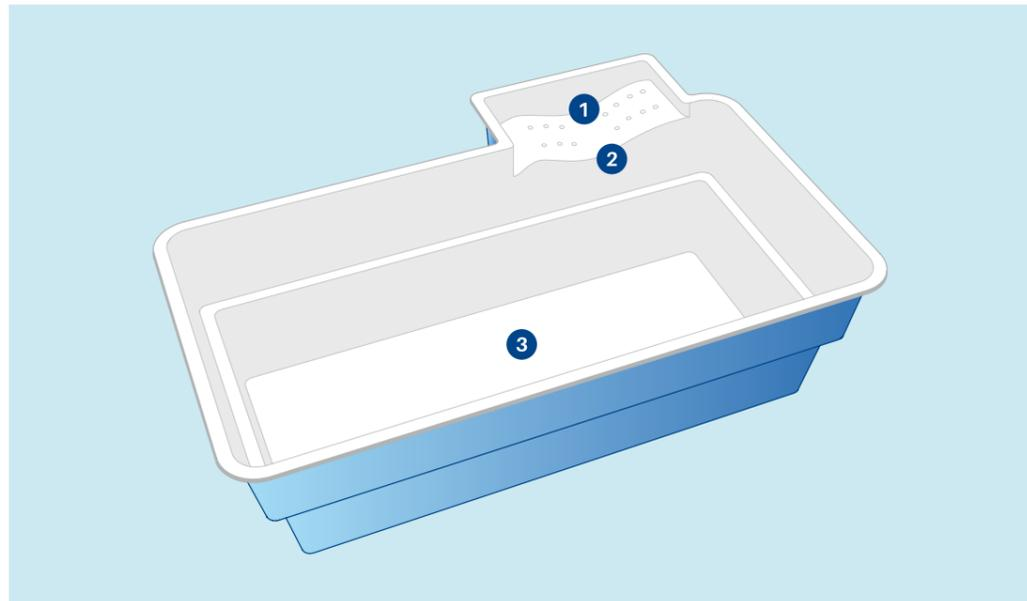

**1 Spa monobloque integrado**  
Un sistema de hidromasaje de última generación perfectamente integrado en la piscina para favorecer un relax total.

**2 Posibilidad de separación entre la piscina y el spa**  
Para las máximas prestaciones del hidromasaje, podemos incluir una protección de metacrilato transparente que separa la piscina del spa.

**3 Fondo plano a 1,43 m**  
De esta forma, puedes hacer pie en toda la piscina.



Ilustración del modelo Mon de Spa 1



Modelos

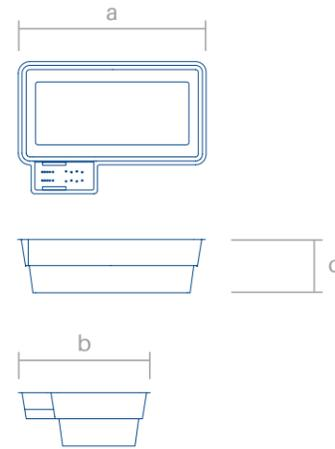
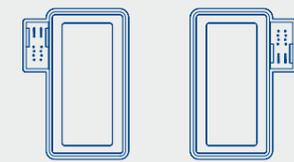

Mon de Spa 1 Mon de Spa 2



Fondo Plano

Modelos	Longitud (a)	Amplitud (b)	Profundidad (c)	Fondo plano	Fondo inclinado
Mon de Spa 1	5,05 m	3,25 m	1,43 m	✓	×
Mon de Spa 2	5,05 m	3,25 m	1,43 m	✓	×

Colores



Piedras de coronación





# EL COLOR DE LA PISCINA DE TU VIDA

Tienes 5 tonos a escoger para personalizar la piscina de tus sueños



## AZUL

El azul cielo nos transmite una profunda paz y serenidad. La tonalidad que adopta el agua en estas piscinas es sumamente relajante.



## BLANCO

El blanco es un color fresco, puro, diáfano. El color de la inocencia, un tono que queda bien en cualquier ambiente y aporta un toque cristalino a tu piscina.



## VERDE

El suave verde pastel nos traslada a aguas claras y cristalinas. Este color de agua es perfecto para cargar las pilas cuando más lo necesites.



## BEIGE

Un color elegante y formal, que aporta un toque equilibrado y paradisíaco a tu jardín. Un tono similar al de las playas de arena clara.



## GRIS

Similar al blanco pero con más fuerza y a la vez serenidad. El gris es un color calmado que, curiosamente, aporta fuerza y vitalidad. Un color que nunca cansa.

# LA MEJOR CALIDAD EN PISCINAS DE POLIÉSTER

En los últimos años, las piscinas de fibra de vidrio están batiendo récords de ventas, debido a las múltiples ventajas que suponen para las familias cuya ilusión es tener su propia piscina en casa.

¿A qué se debe este auge? A la idoneidad de su coste, a su rápida instalación y a unos diseños cada vez más espectaculares, que nada tienen que envidiar a los de las piscinas de obra.

Como te decíamos unas páginas atrás, en Mon de Pra somos líderes europeos en la fabricación de piscinas de poliéster. Las nuestras son fabricadas, con mucho cariño y dedicación, a base de resina y fibra de vidrio. Siempre en monobloque, de una sola pieza, para evitar pérdidas de agua con el paso del tiempo. Además de nuestra profesionalidad y una amplia experiencia, el otro factor que nos convierte en un referente en Europa es que siempre utilizamos pinturas, fibras de vidrio y resinas de la mejor calidad. Los clientes que nos confiáis la piscina de vuestra vida no os merecéis menos...

A continuación, las características que convierten a Mon de Pra en el número 1 en exportación de piscinas:

## PERSONALIZACIÓN INFINITA

Existen una gran cantidad de modelos de piscinas de poliéster entre los que, seguro, hallarás la piscina de tu vida.

## RÁPIDA INSTALACIÓN

Una vez llega a tu casa, si el terreno lo permite, la tienes instalada en pocos días. Al contrario de lo que ocurre con las piscinas de obra, cuya instalación puede durar meses.

## CONTROL DE CALIDAD

Nuestras piscinas no tienen problemas de estanqueidad. Todas pasan un exhaustivo control de calidad para garantizar tu satisfacción y la de tu familia. Es nuestra máxima prioridad.

¿Necesitas más motivos para elegir una Mon de Pra para tu hogar? Seguro que no, pero vamos a contarte uno más...



# MON DE PRA Y EL MEDIOAMBIENTE



Hay una serie de medidas que llevamos a cabo en Mon de Pra para fabricar nuestros productos de forma ecológicamente responsable. Entre ellas:

Durante el proceso de fabricación, utilizamos un sistema de regeneración de aire por ozono dentro de la cabina de pintura, para minimizar el impacto de la contaminación y cuidar el medioambiente.

A la hora de fabricar los refuerzos de nuestras piscinas, usamos materiales como el cartón, que procede del empaquetado de la materia prima que compramos. De esta forma, fomentamos la economía circular y reducimos la cantidad de residuos generados.

Asimismo, hemos añadido a la gama de productos nuevos modelos de piscinas más pequeñas, de cara a optimizar la cantidad de agua necesaria para ellas.

# UN SISTEMA DE FABRICACIÓN ÚNICO

En Mon de Pra tenemos un exclusivo sistema de fabricación patentado, único en el mundo. Un sistema que consiste en 8 capas cuidadosamente manipuladas



- ① **Capa 1**  
Gel Coat ISO NPG (Alta carga de neopentilcol).
- ② **Capa 2**  
Laminado Mat 300 con resinas de alta resistencia química.
- ③ **Capa 3**  
Sándwich de laminado de MATs entrelazados con resinas isoftálicas.
- ④ **Capa 4**  
Sándwich de laminado de MATs entrelazados con resinas isoftálicas.
- ⑤ **Capa 5**  
Sándwich de laminado de MATs entrelazados con resinas isoftálicas.
- ⑥ **Capa 6**  
Esqueleto de acero en las partes vitales del casco.
- ⑦ **Capa 7**  
Proyección de refuerzos y esqueleto elaborados con materiales reciclados.
- ⑧ **Capa 8**  
Impregnación total de resina con agentes parafinantes ecológicos para la conservación del medioambiente.

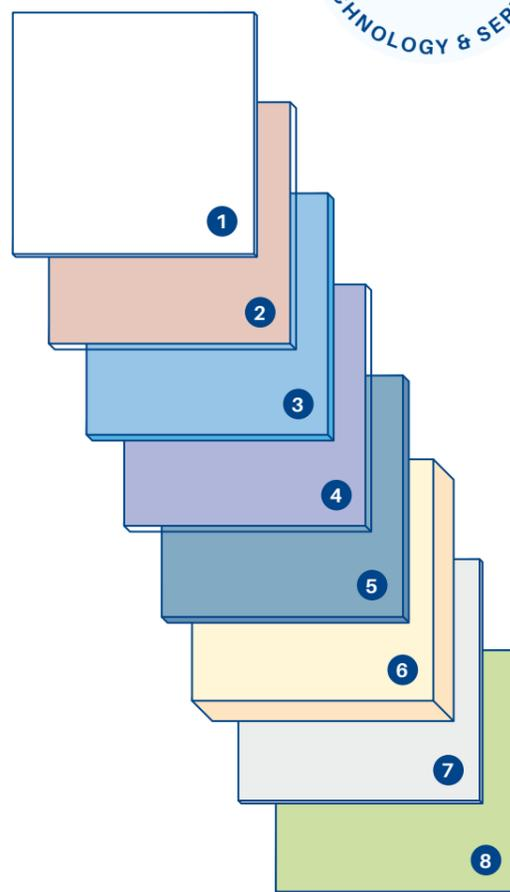

Además, nuestra forma de trabajar posee una serie de características que nos definen y diferencian del resto de fabricantes del mercado

## MONOBLOQUE

Todos los modelos son fabricados con la tecnología monobloque de poliéster, sin juntas ni empalmes, creando así una estructura totalmente resistente a los movimientos y alteraciones de terreno.

## ANTIFUGAS

Somos pioneros en el uso de un sistema propio de boquillas de máxima resistencia. En el improbable caso de fuga, se pueden cambiar desde el interior sin necesidad de obra externa.

## ALTA CALIDAD

Trabajamos con materiales de la más alta calidad. Las mejores resinas de poliéster del mercado (utilizadas en los sectores aeroespacial, náutico y eólico), reforzadas con fibra de vidrio, garantizan la máxima resistencia 6 contra agentes químicos.

## ARTESANAL

Todo el proceso de laminación y refuerzo del vaso se realiza de forma manual para conseguir la máxima resistencia mecánica de tu piscina.

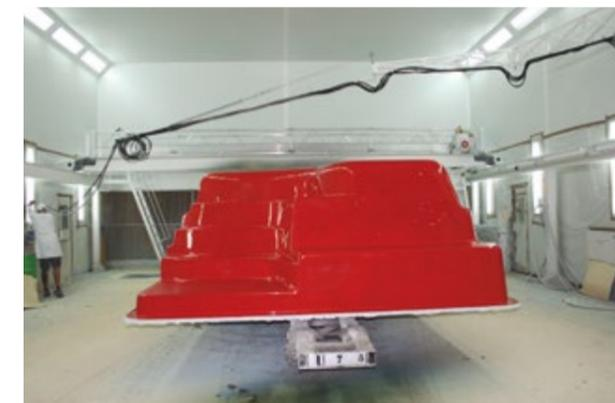

# CÓMO SE INSTALA TU PISCINA

INSTALACIÓN  
4 días  
INSTALACIÓN

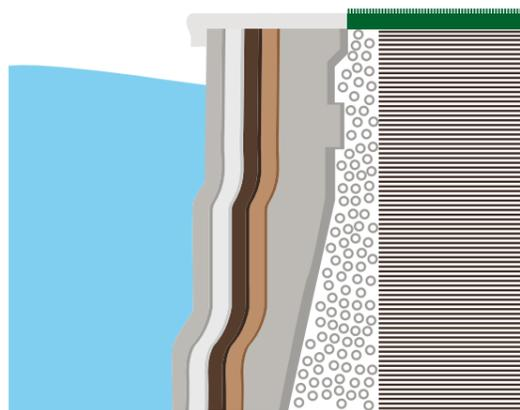

Tener la piscina de tu vida en casa es más sencillo de lo que imaginas. Comparado con otras, la piscina monobloque es rápida y fácil de instalar. En apenas unos días estará lista para disfrutarla con tu familia y amigos.

Nosotros nos encargamos de fabricarla con mucho mimo y esmero, de manera artesanal, porque siempre lo hemos hecho así y porque nos aseguramos de que tengas la piscina perfecta, sin fugas ni roturas. Una vez acabada, te la llevamos a casa y tu instalador oficial la instala en 4 días, si las características de la obra lo permiten.

¿Tienes curiosidad por saber en qué consiste la instalación de una piscina de poliéster?



## La piscina de tu vida en 8 pasos

- 1 **Excavación del terreno**  
Primero se decide dónde irá instalada la piscina. Hay factores a tener en cuenta, como el acceso de las escaleras, el sol, la pendiente... Una vez definida la localización, se realiza la excavación del terreno.
- 2 **Acondicionamiento del terreno**  
Llega el momento de igualar el terreno con grava pequeña y nivelarlo para que la piscina quede apoyada correctamente en el fondo.
- 3 **Colocación de la piscina**  
Una vez en tu casa, la descarga para insertarla en el agujero que habrán excavado y nivelado los operarios, siempre que las distancias y el terreno lo permitan.
- 4 **Nivelación**  
Una vez instalada la piscina, se comprueban de nuevo los niveles. Si no son correctos, se ajustan hasta que la piscina quede perfectamente nivelada.
- 5 **Llenado del perímetro**  
Rellenamos con grava todo el espacio sobrante que queda entre la piscina y la excavación. De esta forma, evitamos posibles desplazamientos.
- 6 **Instalaciones periféricas**  
En este punto, ya solo falta colocar las tuberías, los skimmers, la filtración... Es algo que podemos ir haciendo en paralelo al llenado de grava. Todo queda instalado y conectado hasta la caseta o local de la filtración.
- 7 **Zuncho de hormigón**  
De cara a asegurar la correcta instalación de tu piscina, realizamos un zuncho de hormigón para asentarla en él. Siempre aconsejamos colocar mallazo en el hormigón.
- 8 **Colocación de la piedra de coronación**  
Para terminar, normalmente se colocan piedras de coronación fabricadas a medida para cada modelo de piscina de poliéster. No obstante, algunas familias prefieren la instalación de tarimas de madera o terraza completa.

¿Has visto qué fácil es tener la piscina que siempre soñaste?

# SATISFACCIÓN GARANTIZADA



Algo que nos ha inculcado nuestro fundador, Xema Moncayola, es que nuestras piscinas deben alegrar la vida a nuestros clientes durante generaciones. Nosotros no fabricamos productos de temporada: al hacer realidad la piscina de tu vida, queremos que la disfrutes el máximo tiempo posible.

Por ese motivo, es tan importante para nosotros ofrecerte el mejor producto con el servicio más completo del mercado. La garantía Mon de Pra que hemos creado para ti y tu familia te aportará una total tranquilidad y seguridad durante muchos, muchos años.



# PREGUNTAS Y RESPUESTAS



## ¿Cuánto cuesta una piscina de poliéster?

El precio puede variar en función de muchos factores: dónde vives, qué modelo y tamaño de piscina deseas, los acabados que has escogido...

En general, las piscinas de poliéster son más económicas que una piscina de obra y requieren menos mantenimiento y hay menos posibilidades de fugas.

## El acceso hasta tu casa es complicado: ¿hay algún problema?

Siempre, antes de comprar una piscina, la ubicación es un factor a verificar. Normalmente no hay problema de accesos, pero coméntaselo a tu instalador para que confirme que la entrega es posible o si existen otras soluciones.

## ¿Cómo es el mantenimiento de una piscina de poliéster?

Tiene menos costes de mantenimiento, ya que necesita menos productos químicos, y te permite ahorrar más energía. Asimismo, la de poliéster no requiere una limpieza tan exhaustiva como otros tipos de piscina. Esto es debido a que la superficie del gelcoat es totalmente lisa y las algas no pueden adherirse a ella.

## ¿Qué tratamientos de agua puedes utilizar?

Las piscinas de poliéster son aptas para la mayoría de tratamientos de agua que existen. También lo son para la electrólisis salina, siguiendo los pasos indicados por tu instalador.

## ¿Deberías utilizar un cobertor de piscina?

Siempre es bueno contar con una protección para tu piscina y tu familia. Con una cubierta, evitarás la proliferación de algas, impurezas e insectos. Además, un buen cobertor alargará el tiempo de vida útil del agua y el tiempo de baño (al mantenerla cubierta, la temperatura del agua se mantiene durante unas semanas más). Lo más importante de la cubierta es que aumenta la seguridad de toda la familia, ya que evita posibles accidentes domésticos y aporta una total tranquilidad.

## ¿Puedes personalizar la piscina a tu gusto?

Este tipo de piscinas vienen con formas ya creadas, pero tienes muchos modelos y tamaños disponibles aquí mismo, en nuestro catálogo Mon de Pra. Una vez elegido el modelo que te haya robado el corazón, puedes personalizar el color y los acabados. En cada modelo tienes una serie de colores y de piedras de coronación a elegir. Opcionalmente, puedes instalar focos de colores, natación contracorriente, jets de hidromasaje... para convertirla en la piscina de tu vida. :-)

## ¿Qué hacer si quieres una piscina Mon de Pra?

Es muy sencillo. Solo tienes que ponerte en contacto con el distribuidor que te ha facilitado este catálogo y pedirle un presupuesto personalizado. Si no conoces cuál es tu distribuidor más cercano, puedes contactar con la central de Piscinas Mon de Pra y te indicaremos cuál es el profesional que se halla más cerca de ti.



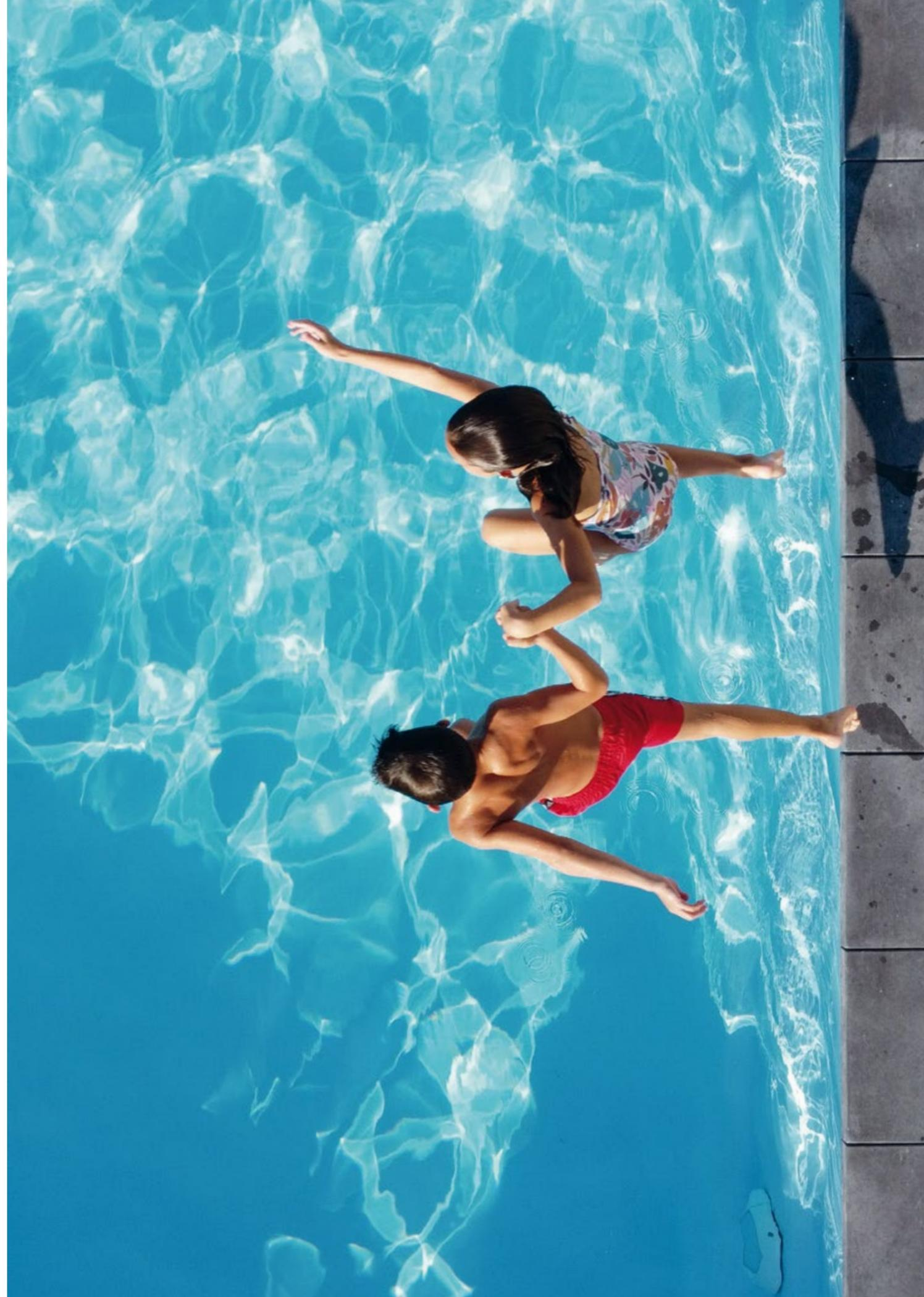



# MONdePRA

P O O L S

# GRACIAS POR TU INTERÉS

Elígenos para ser  
la piscina de tu vida

**lozqr**

tratamientos del agua

[www.lozar.net](http://www.lozar.net)

☎ 965 45 00 45 📞 722 80 40 88

C/ Vicente Antón Selva,19 ELCHE (Alicante) 03203

Trabajamos  
para devolverle  
al agua su pureza

#### Mon de Pra España

Avinguda Mas Pins, 153  
17457 Riudellots de la Selva  
Girona, España  
Tel. +34 972 477 720

#### Mon de Pra France

Zone d'Activités Intercommunale de l'Autoroute  
52000 Semoutiers, France  
Tel. +33 (0) 325 026 633

#### Mon de Pra Ouest France

Lac de Brisalière Z.I Nord  
16700 Ruffec, France  
Tel. +33 (0) 545 311 801

